

Für dein
bestes Bad.
For your
best
bathroom.

BETTE



Hightech und Handarbeit. High-tech and craftsmanship.

- 1 Das Unternehmen**
The Company
- 2 Glasierter Titan-Stahl**
Glazed titanium-steel
- 3 Design**
Design
- 4 Designlinien**
Design lines
- 5 Duschen**
Shower
- 6 Badewannen**
Baths
- 7 Waschtische**
Washbasins
- 8 Systeme**
Systems













**Nachhaltige
Badelemente
für die
Zukunft.**

**Sustainable
bathroom
products for
the future.**



Unser Anspruch? Perfektion! Our claim? Perfection!

Thilo C. Pahl

Geschäftsführender Gesellschafter
Managing Partner

Wir bringen Mensch und Wasser zusammen. Damit dieses Erlebnis aufs Beste gelingt, verbinden wir Stahl und Glas, Architektur und Form, Funktion und Sinnlichkeit. Dein Badezimmer wird dann ein echter Wohlfühlort, wenn die Details stimmen. Individuelle Bedürfnisse sind für uns daher das Maß aller Dinge. Modellvielfalt und flexible Formate kombinieren wir mit höchster Designqualität und handwerklicher Perfektion. Mit Leidenschaft schaffen wir so neue Möglichkeiten für deinen Lebensraum Bad. Seit unserer Gründung vor rund 70 Jahren revolutionieren unsere Innovationen den Markt: Bette fertigte die erste freistehende fugenlose Badewanne und die erste bodenebene Duschfläche. Was uns dabei hilft? Dass wir als Familienunternehmen in unserer Region verwurzelt sind: Unsere hochwertigen Badewannen, Waschbecken und Duschflächen fertigen wir ausschließlich an unserem Unternehmenssitz in Delbrück, Westfalen. Hier können wir westfälische Handarbeit und Ingenieurskunst optimal vereinen. Einige unserer Mitarbeitenden arbeiten seit 30 Jahren oder länger für Bette. Unsere Badelemente sind aus natürlichen Werkstoffen gefertigt und außergewöhnlich langlebig. Ihr Design ist so elegant reduziert, dass sie Moden und Trends selbstbewusst überstehen und über Generationen hinweg begeistern. Dabei versuchen wir jeden Tag ein Stück besser zu werden. Und gehen dabei immer neue Wege.

Wir freuen uns, wenn du uns auf dieser Reise begleitest.

We bring people and water together. So that this we combine steel and glass, architecture and form, function and sensuality. Your bathroom becomes a real place of well-being when the details are right. Individual needs are therefore the measure of all things. Model variety and flexible formats with the highest design quality and perfect craftsmanship. With passion we create new possibilities for your bathroom living space. Since our founding around 70 years ago years, our innovations have revolutionised the market: Bette produced the first free-standing seamless bath and the first flush-to-floor shower area. What helps us to achieve this? The fact that we, as a family business, are rooted in our region: Our high-quality baths, wash-basins and shower trays are manufactured exclusively at our company headquarter in Delbrück, Westphalia. Here we can combine Westphalian craftsmanship and the art of engineering in an optimal way. Some of our employees have been working for Bette for 30 years or more. Our bathroom products are made of natural materials and are exceptionally durable. Their design is so elegantly reduced that they confidently survive fashions and trends and inspire for generations to come. Every day we try to get a little bit better. And are always breaking new ground.

We look forward to you joining us on this journey.

Hygienisch
Robust
Wärmeleitend
Hitze beständig
Chemikalienresistent
UV-Beständig
Hygienic
Robust
Heat conductive
Heat resistant
Chemical resistant
UV-resistant



Glasierter Titan-Stahl Glazed titanium-steel

Wir glauben an Qualität, die bleibt. Und sind stolz, dass unsere Produkte aus glasiertem Titan-Stahl länger als andere Materialien halten. Gleichzeitig ermöglicht unser Tiefziehverfahren eine fließende Formgebung, die inspirierende Gestaltungsfreiheit schafft. Die besondere Ebenmäßigkeit unserer Badewannen, Duschflächen und Waschtische erreichen wir durch ein über Jahrzehnte perfektioniertes Nass-in- Nass-Emailier-Verfahren. Dabei werden drei hauchdünne Schichten einer speziellen Email-Rezeptur in zwei Brennvorgängen bei 850 Grad mit dem Titan-Stahl-Körper dauerhaft verbunden. Das Ergebnis? Die BetteGlasur® ist härter als Marmor, Kunststoff oder Mineralguss, kratzfest, porenfrei und UV-beständig. Wir geben 30 Jahre Garantie darauf.

We believe in quality that lasts. And are proud that our glazed titanium-steel products last longer than other materials. At the same time, our deep-drawing process allows for a flowing shape that creates inspiring freedom of design. The special evenness of our baths, shower trays and washbasins is achieved by a wet-on-wet enamelling process that has been perfected over decades. In this process, three wafer-thin layers of a special enamel formula are permanently bonded to the titanium-steel body in two firing processes at 850 degrees. The result? The BetteGlaze® is harder than marble, plastic or mineral cast, scratch-resistant, non-porous and UV-resistant. We guarantee it for 30-years.

1448

Produkte haben
wir bislang vollständig
aus grünem Stahl
produziert.*

*Der grüne Stahl ist in unserem Fall CO₂-neutraler Stahl. Während der Stahlherstellung investiert der Stahllieferant kontinuierlich in CO₂-reduzierende Maßnahmen, die durch Zertifikate belegt sind. Diese Zertifikate werden zu der erworbenen Stahlplatte zugeordnet, wodurch die entsprechenden Platten CO₂-neutral sind.

3906*

*Stand 30.07.2024
*Date 30.07.2024

Bathroom
products are made
entirely
of green steel.*

*The green steel in our case is CO₂-neutral steel. During steel production, the steel supplier continuously invests in CO₂-reducing measures that are documented by certificates. These certificates are assigned to the purchased steel blank, making the corresponding blanks CO₂-neutral.



Tesseraux + Partner

**Der Mensch braucht
Symmetrie.
People need
Symmetry.**

Dominik Tesseraux



Barber Osgerby

**Die Form lädt zur
Auseinandersetzung ein.
The form
invites engagement.**

Edward Barber & Jay Osgerby



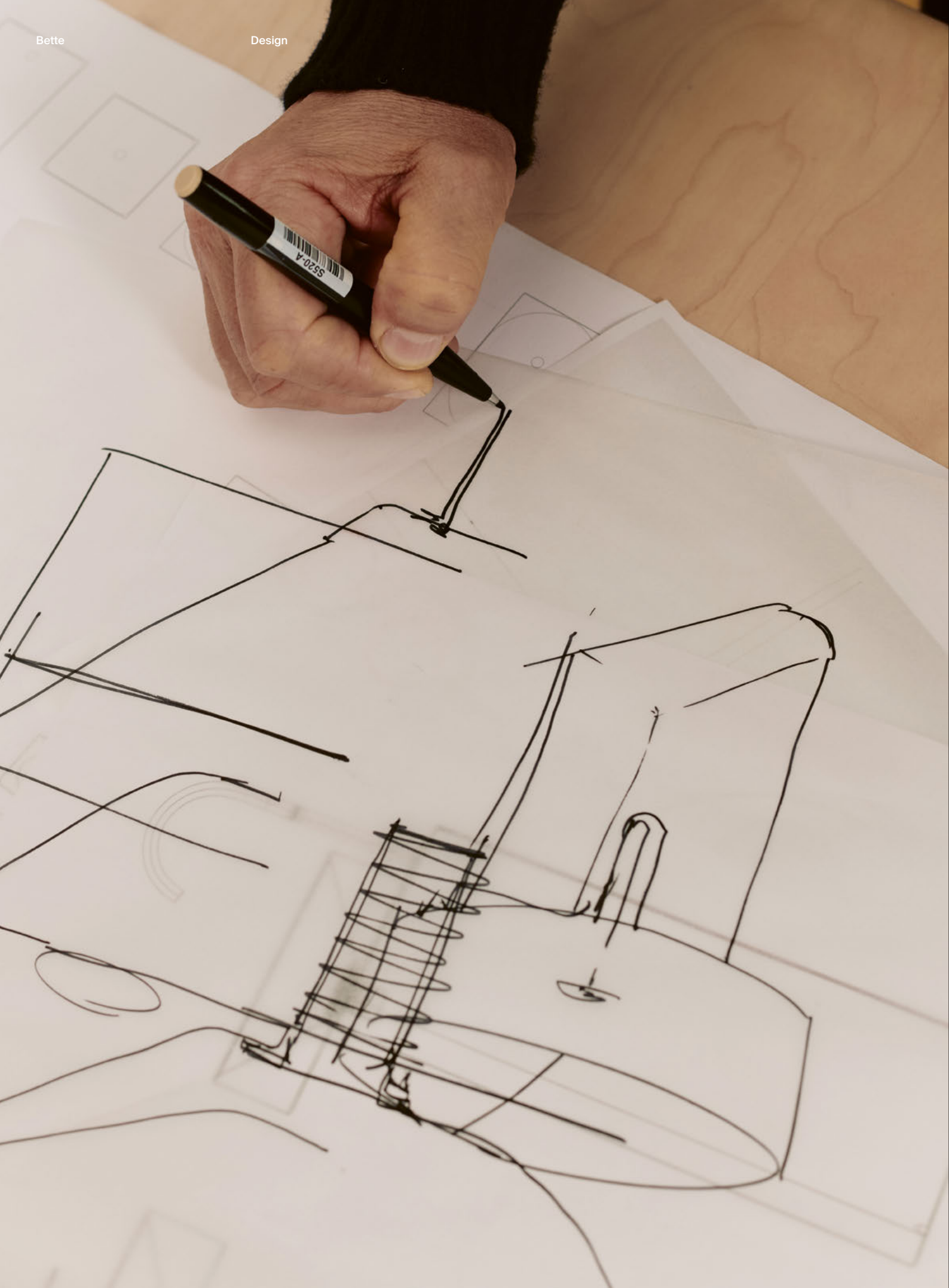



Designlinien

Design lines

Unsere Leidenschaft gilt Badeelementen, die mit ihrer Umgebung zu einem ästhetischen Ganzen verschmelzen. Unsere Designlinien schenken einem Raum Ruhe und Harmonie, Bodenständigkeit oder Leichtigkeit. Innerhalb der Designlinien – die aus Badewanne und Waschtisch bestehen – kannst du zwischen verschiedenen Varianten wählen. Jede Designlinie bringt ihren ganz eigenen Charakter in dein Badezimmer. Was alle verbindet: der hohe architektonische Anspruch und eine Begeisterung, die du unseren Produkten ansiehst.

Our passion is for bathing products that merge with their surroundings to form an aesthetic whole. Our design lines give a room peace and harmony, groundedness or lightness. Within the design lines – which consist of a bath and a washbasin – you can choose between different variants. Each design line brings its own unique character to your bathroom. What they all have in common: high architectural standards and an enthusiasm that you can see in our products.

BetteSuno

Wie eine frische Brise: Unsere BetteSuno Kollektion übersetzt Momente der Leichtigkeit in perfektes Design. Badewanne und Waschtische harmonieren miteinander und fügen sich gleichzeitig in alle Stilwelten moderner Badgestaltung ein. Dabei setzt jedes Element der BetteSuno Kollektion eigene ästhetische Akzente. Diese Kombination aus ausgesuchter Qualität und lebendigen Impulsen macht deine Zeit im Badezimmer so inspirierend wie eine kleine Auszeit. BetteSuno ist eine Kooperation von Bette und Barber Osgerby.

Like a fresh breeze: our BetteSuno collection translates moments of lightness into perfect design. The bath and washbasins harmonise with each other and at the same time fit into all style worlds of modern bathroom design. Each element of the BetteSuno collection sets its own aesthetic accents. This combination of selected quality and lively impulses makes your time in the bathroom as inspiring as a little time out. BetteSuno is a cooperation between Bette and Barber Osgerby.





Designlinien

BetteSuno

Design: Barber Osgerby





BetteLux Shape



Fließend und natürlich ergibt sich das Design der BetteLux Shape aus einer organischen Grundform und extrem filigranen Außenkanten. Rahmen aus pulverbeschichtetem Stahl bringen die ganze Schönheit der Wanne zur Geltung und halten sie wie schwerelos im Raum.

The flowing and natural design of BetteLux Shape is the result of an organic basic shape and extremely refined outer edges. Frames made of powder-coated steel bring out the beauty of the bath and keep it weightless in the room.







BetteLux



Das Design der Linie BetteLux entwickelt sich aus einer organischen Grundform und extrem filigranen Außenkanten. Elegant und selbstverständlich fügt sie sich in jede Umgebung ein. Mühelos großzügig wirken die weiten Innenkörper der Badewannen und Waschtische. Reduktion durch handwerkliche Perfektion.

The design of the BetteLux line develops from an organic basic form and extremely refined outer edges. It blends elegantly and naturally into any environment. The wide inner bodies of the bath and washbasins appear effortlessly. Reduction through perfect craftsmanship.

ZUFÜHRUNG

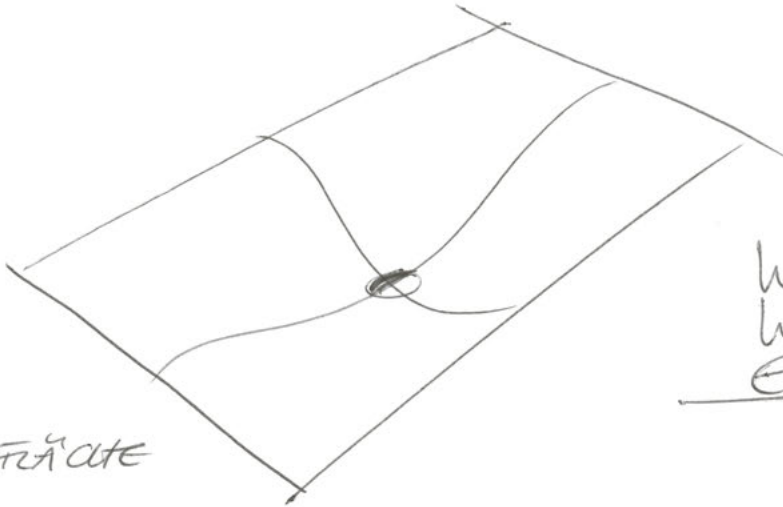

WICHT
WICHTIG
ELEGANT

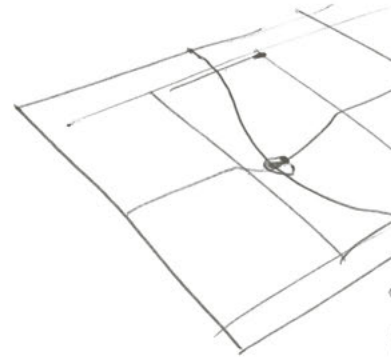

KEIN RAUM



ZUFÜHRUNG

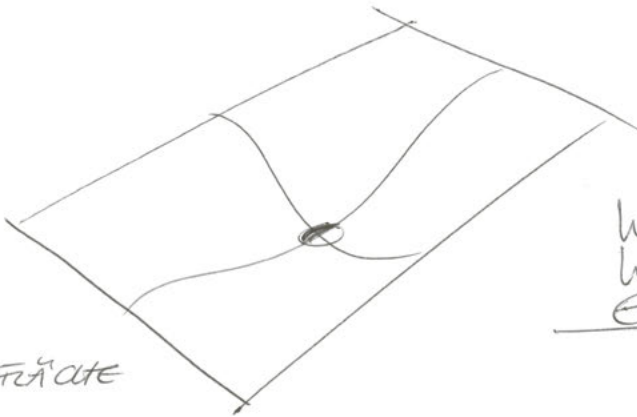

WICHT
WICHTIG
ELEGANT

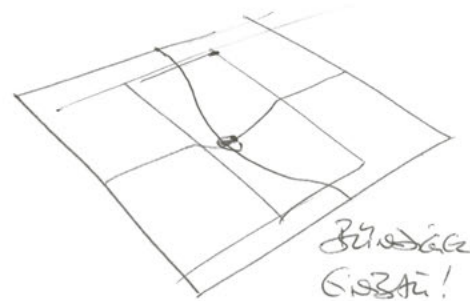

BRÜCKEN
GIBEN!

KEIN RAUM SICHTBAR!

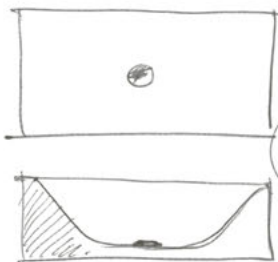

Zweischicht

Fliese

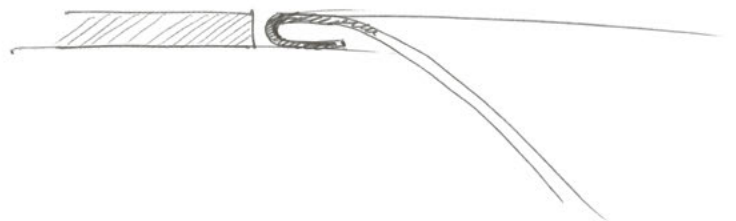

Designlinien

BetteLux

Design: Tesseraux+Partner





BetteLux Oval



Organisch geformt, gleichzeitig klar und prägnant wirkt die BetteLux Oval. Ihre Gestalt bringt die weiche Linie der Wanne besonders gut zur Geltung. Elegant fügt sie sich in jede Umgebung ein. Der großzügige Innenkörper sorgt für einzigartigen Liegekomfort.

Organically shaped, clear and concise at the same time, the BetteLux Oval has a striking effect.

Its shape brings out the soft lines of the bath particularly well. It elegantly blends into any environment.

The generous inner body provides unique comfort.



Designlinien

BetteLux Oval

Design: Tesseraux + Partner





BetteLux Oval Couture

Die ersten Badewannen im Stoffkleid bringen Wohnlichkeit ins Bad und Badekomfort in Wohnräume. Ihr Wannenkörper ist ganz klassisch aus glasiertem Titan-Stahl gefertigt, während die Wannenschürze mit gewebtem wasser- und klimaresistentem Stoff bezogen ist. Elegant verbinden sie die einzigartigen Vorteile von glasiertem Titan-Stahl mit textiler Haptik und optischer Behaglichkeit. Im gleichen Design ist ein freistehender Waschtisch erhältlich.

The first bath in fabric dress bring cosiness into the bathroom and bathing comfort into living rooms. The body is made of classic glazed titanium steel, while the panel is covered with woven water- and climate-resistant fabric. They elegantly combine the unique advantages of glazed titanium-steel with a textile feel and visual comfort. A freestanding washbasin is available in the same design.





Designlinien

BetteLux Oval Couture

Design: Tesseraux+Partner





BetteComodo



Die Linie BetteComodo kombiniert geradliniges Design mit überzeugender Ergonomie und höchster Bequemlichkeit. Charakteristisch sind die vollkommen symmetrische ovale Form und großzügige Tiefe. The BetteComodo line combines straight-lined design with convincing ergonomics and maximum comfort. Characteristic features are the perfectly symmetrical oval shape and generous depth.







BetteArt



Skulpturen im Raum: die Badewannen und Waschtische der Linie BetteArt. Ihre äußere und innere Form sind mit großer Kunstfertigkeit fugenlos verbunden und bilden extrem schmale Seitenwände. So entstehen Objekte von großer Symmetrie und weicher Linienführung, die jedes Bad mit einer besonderen Aura füllen.

Sculptures in space: the bath and washbasins in the BetteArt line. Their outer and inner forms are seamlessly joined with great artistry and form extremely narrow side walls. This creates objects of great symmetry and soft lines that fill every bathroom with a special aura.

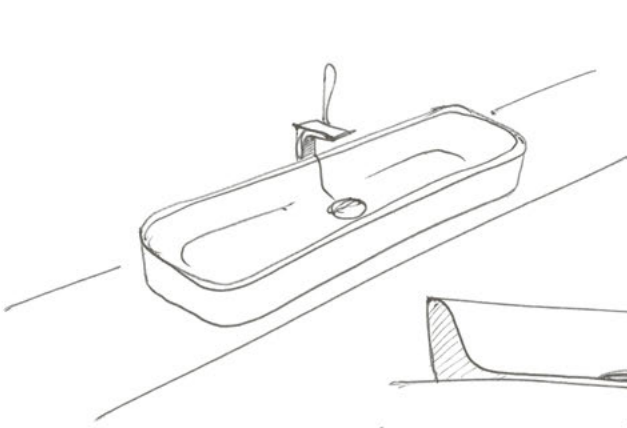

Praxistheorie?

Dünnere und nicht 30° 65°!



Accessories Abwachen

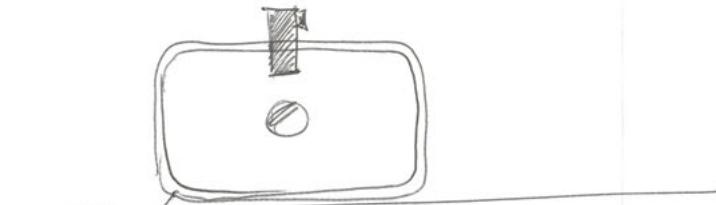

Nicht zu dünn!
Sympathie!!

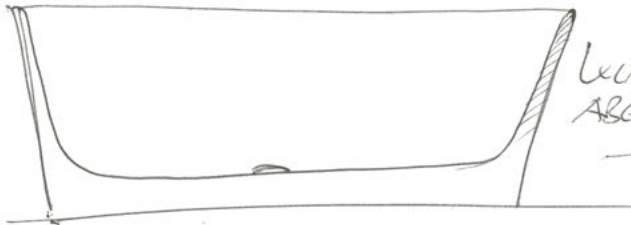

Klassischer 2-Sitzer
Aber Rücken etwas steiler!

Aspekt: Go-Überlauf
→ Neues Produkt

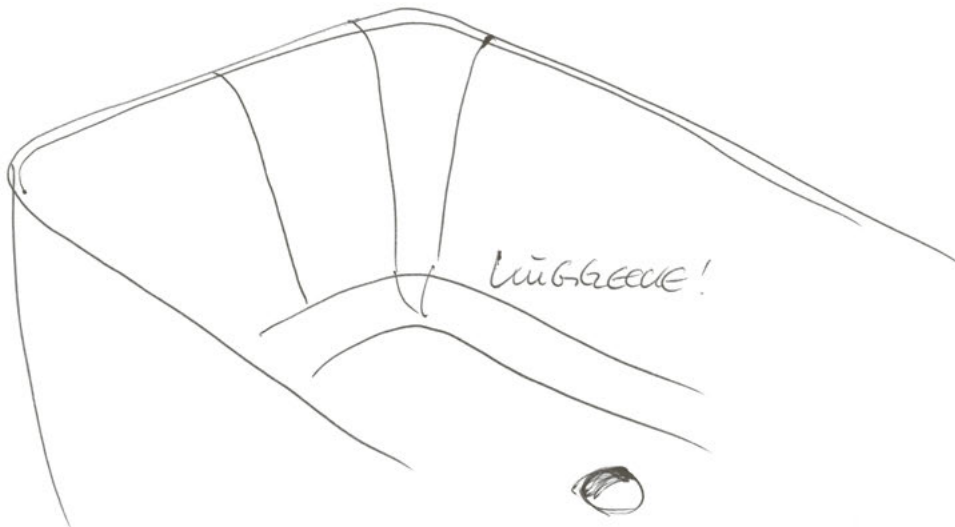

Lüftung!

Designlinien

BetteArt

Design: Tesseraux + Partner





BetteLoft

Vier konisch zulaufende Flächen bilden die Grundform der BetteLoft Einbauwanne. Filigrane seitliche Ränder formen ihren großzügigen Innenkörper und sorgen für besonders hohen Liegekomfort. Der acht Millimeter dünne, gefalzte Wannенrand ermöglicht einen flächenbündigen Einbau. Höchste handwerkliche Perfektion und extrem kleine Eckradien geben dem minimalistischen Design seinen expressiven Charakter.

Four tapered surfaces form the basic shape of the BetteLoft built-in bath. Refined lateral edges shape its generous inner body and ensure a particularly high level of lying comfort. The eight millimetre thin, folded bath rim allows it to be installed flush with the surface. Highest craftsmanship perfection and extremely small corner radii give the minimalist design its expressive character.





Designlinien

BetteLoft

Design: Tesseraux+Partner





BetteLoft Ornament

Die große Wandelbarkeit von glasiertem Titan-Stahl zeigt sich in der freistehenden Badewannen BetteLoft Ornament. Ihre expressive Außenform zitiert die Geradlinigkeit des Wanninneren und setzt diese in einem geometrischen Muster fort. Filigrane seitliche Ränder formen den großzügigen Innenkörper und sorgen für besonders hohen Liegekomfort. Das facettenreiche Spiel von Licht und Schatten verleiht der luxuriösen Badewanne eine besondere Brillanz und Lebendigkeit.

The great versatility of glazed titanium steel is evident in the BetteLoft Ornament freestanding bath. Its expressive outer form quotes the straight lines of the bath interior and continues them in a geometric pattern. Refined lateral edges form the generous inner body and ensure a particularly high level of comfort. The multi-faceted interplay of light and shade lends the luxurious bath a special brilliance and liveliness.









BetteOne



Elemente der BetteOne sind der breite umlaufende Rand und die geradlinige Innenform. BetteOne bietet eine klare Formsprache in vielfältigen Abmessungen und Varianten. Zeitlos, universell und einfach schön. Elements of BetteOne are the wide all-round rim and the linear interior shape. BetteOne offers a clear design language in a wide range of dimensions and variants. Timeless, universal and simply beautiful.



Designlinien

BetteOne

Design: Tesseraux+Partner





Duschen

Duschen Showers

Schöne Vielfalt: Unsere bodenebenen und erhöhten Duschwannen bieten dir alle Freiheiten. Puristisch gestaltet, präzise verarbeitet und für jedes Architekturkonzept passend, schenken sie genau die Flexibilität, die es für deine Ideen braucht. Egal ob extrem flach oder bewusst tief: Bette Duschwannen sind sowohl ästhetisch als auch hygienisch die perfekte Lösung für dein Badezimmer.

Beautiful variety: our flush-to-floor and raised shower trays offer you every freedom. Puristically designed, precisely finished and suitable for every architectural concept, they give you exactly the flexibility you need for your ideas. Whether extremely shallow or deliberately deep: Bette shower trays are the perfect solution for your bathroom.

BetteAir

Unsere radikal flache Duschfläche BetteAir bringt Design und Fortschritt auf den Punkt. Sie reduziert auf das Wesentliche und schafft Raum für Visionen. Sie lässt sich selbstverständlich in jede architektonische Gestaltung integrieren oder als spektakulärer Blickfang inszenieren. Ihre porenfreie Oberfläche sorgt für absolute Hygiene im Bad.

Our radically flat shower surface BetteAir gets to the heart of design and progress. It reduces to the essentials and creates space for visions. It can of course be integrated into any architectural design or used as a or spectacular eye-catcher. Its non-porous surface ensures absolute hygiene in the bathroom.





Duschen

BetteAir

Design: Tesseraux+Partner





BetteFloor



Die bodengleiche Dusche BetteFloor beeindruckt, ohne aufzufallen. Durch ihre porenfreie Oberfläche sorgt sie für kompromisslose Hygiene im Bad. Ihr komplett in den Boden integrierbares Design bietet schwellenlosen Komfort und fügt sich harmonisch in jede architektonische Gestaltung ein.

The BetteFloor flush-to-floor shower impresses without attracting attention. Its non-porous surface ensures uncompromising hygiene in the bathroom. Its design, which can be completely integrated into the floor, offers comfort and blends harmoniously into any architectural design.



Duschen

BetteFloor





BetteFloor Side



Die BetteFloor Side mit zur Wand versetztem Ablauf ist in vielen Design-Varianten erhältlich, vom kleinen Standard-Format bis zur großzügigen Fläche für komfortables Duschvergnügen.

The BetteFloor Side with waste offset to the wall is available in many design variants, from the small standard format to the generous surface for comfortable showering pleasure.







BetteUltra



Die BetteUltra verbindet Vielfalt, Komfort und ein elegantes Design. Mit ihrer geringen Tiefe bietet sie dir eine elegante Lösung für jede deiner Gestaltungsideen.

The BetteUltra combines variety, comfort and an elegant design. With its shallow depth, it offers you an elegant solution for all your design ideas.



Duschen

BetteUltra





BetteFlat



Die BetteFlat ist eine Duschfläche aus glasiertem Titan-Stahl, die wir speziell für die normgerechte barrierefreie Ausstattung von Wohnungen entwickelt haben. Sie eignet sich für Badezimmer für bewegungsunsichere Personen. Und für jedes Bad, das speziell auf junge Familien sowie Senioren ausgerichtet ist.

The BetteFlat is a shower surface made of glazed titanium-steel, which we have developed especially for the barrier-free furnishing of flats. It is suitable in bathrooms for people with reduced mobility.

And for every bathroom that is specially designed for young families as well as senior citizens.



Badewannen

Badewannen Baths

Luxus für den Alltag: Unsere Badewannen sind die Idealbesetzung für architektonisch ansprechende Badgestaltung. Die verschiedenen Modelle und Ausführungen verbinden Design mit Funktion zu einem modernen Badelement. Und bringen neue Sinnlichkeit ins Leben.

Luxury for everyday life: our baths are the ideal choice for architecturally appealing bathroom design. The various models and versions combine design with function to create a modern bathroom product. And bring new sensuality into life.

BettePond



Eintauchen und rundum entspannen. Die kreisrunde BettePond ist spektakulär in Form und Format. Ihr außergewöhnlicher Durchmesser von 1500 mm wird durch die hohe Formstabilität von glasiertem Titan-Stahl ermöglicht.

Immerse yourself and relax all around. The circular BettePond is spectacular in shape and format. Its extraordinary diameter of 1500 mm is made possible by the high dimensional stability of glazed titanium steel.







BetteSelect

Die Wannenserie BetteSelect verbindet klares, elegantes Design mit hohem Komfort, flexibler Nutzung und vielfältigen Gestaltungsmöglichkeiten. Dadurch ist sie die ideale Lösung für die verschiedensten Anforderungen. In der Duo-Variante ist sie die perfekte Wanne für Zwei. Charakteristisch sind die symmetrische Formgebung und die beiden bequemen Rückenschrägen. Die mittige Positionierung des Ablaufs macht das Baden zu zweit zusätzlich besonders komfortabel.

The BetteSelect bath series combines clear, elegant design with a high level of comfort, flexible use and a variety of design options. This makes it the ideal solution for for the most diverse requirements. The duo version is the perfect bath for two. The symmetrical design and the two comfortable sloping backrests are characteristic. The central position of the waste makes bathing for two particularly comfortable.





Badewannen

BetteSelect Duo

Design: Tesseraux+Partner





BetteEve

Klare Gestaltung von der Natur inspiriert. Die BetteEve verbindet organische Form mit Eleganz und Großzügigkeit. Für besondere Wellness beim Baden sorgt der weite ellipsenförmige Innenkörper mit symmetrischen Rückenschrägen. Harmonisch korrespondiert dazu die äußere ovale Wannenform.

Dank zentral platziertem Ablauf wird auch entspanntes Baden zu zweit möglich.

Clear design inspired by nature. BetteEve combines organic form with elegance and generosity.

The wide elliptical inner body with symmetrical back slopes ensures special wellness while bathing.

The outer oval bath shape corresponds harmoniously to this. Thanks to the centrally placed waste, relaxed bathing for two is also possible.









BetteSpace



Die BetteSpace verbindet Wunsch und Wirklichkeit. Ihre modulare Trapezform hat eine großzügige Liegefläche und wird zum Fußende hin schmaler. So nutzt sie den gegebenen Platz optimal aus und bringt Geradlinigkeit und maximalen Komfort in kleine und mittelgroße Bäder.

The BetteSpace combines desire and reality. Its modular trapezoidal shape has a generous lying surface and becomes narrower towards the foot end. In this way, it makes optimum use of the available space and brings straightness and maximum comfort in small and medium-sized bathrooms.

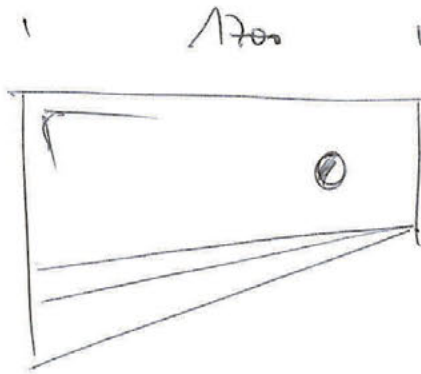

SPACE

- STAIRS S
- SHOWER + BATH H
- DOUBLE L

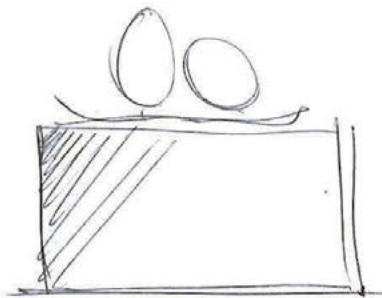

SIT DESIG

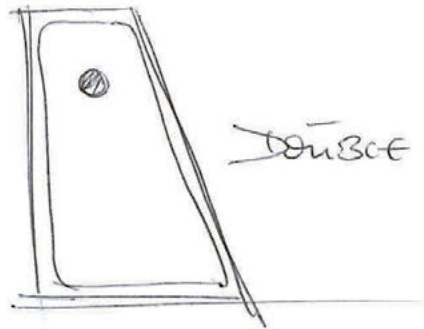

DOUBLE

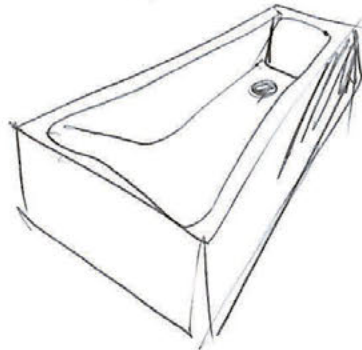





BetteStarlet



Klar und harmonisch wirkt die ovale Wannenform im komplett symmetrischen Design.

Der mittig platzierte Ablauf sorgt für bequemes Baden zu zweit.

The oval bath has a clear and harmonious appearance with a completely symmetrical design.

The centrally positioned waste ensures comfortable bathing for two.







BetteFree



Die BetteFree verbindet eine puristische Außenform mit großzügigem Interieur. Mit Abmessungen von bis zu 200 × 100cm und einer Wannentiefe von 45 cm hat sie auch das passende Format für großen Personen. Das entspannte Baden zu zweit wird durch einen mittig platzierten Ablauf möglich.

The BetteFree combines a purist exterior form with a generous interior. With dimensions of up to 200 × 100cm and a depth of 45 cm, it is also the right size for tall people. The relaxed bathing for two is made possible by a centrally placed waste.



Waschtische

Waschtische Washbasins

Selbstverständliche Raffinesse: Unsere Waschtische sind minimalistisch, klar und ästhetisch. Die Vielfalt an Designvarianten erlaubt dir genau die Raumgestaltung, die du dir für dein Badezimmer wünschst. Für exklusive Erlebnisse. Jeden Tag.

Natural sophistication: Our washbasins are minimalist, clear and aesthetic. The variety of design variants allows you to create exactly the room design you want for your bathroom. For exclusive experiences. Every day.

BetteCraft

Die Verbindung aus klarer Formsprache und filigraner Materialität verleiht der Waschtisch-Schale BetteCraft eine elegante Selbstverständlichkeit. Jede Schale wird in einem aufwendigen Verfahren einzeln per Hand aus Titan-Stahl geformt und anschließend von innen und außen glasiert. Durch die dünnen, sich nach oben verjüngenden Seitenwände wirkt die großzügige Form organisch und zart.

The combination of clear form language and refined materiality gives the BetteCraft washbasin bowl an elegant matter-of-factness. Each bowl is individually hand-formed from titanium steel in a complex process and then glazed on the inside and outside. The slim, upwardly tapering side walls give the generous an organic and delicate appearance.









BetteBalance



Die Waschtisch-Serie ist in vielen Farben verfügbar. Die vier zeitlosen Designvarianten von BetteBalance öffnen dir unzählige Gestaltungsoptionen. Und du hast die Freiheit, den Waschtisch zu finden, der genau zu dir passt.

The washbasin series is available in many colours. The four timeless design variants of BetteBalance open up countless design options. And you have the freedom to find the washbasin that suits you exactly.







BetteLiv

Die Waschtischschale BetteLiv überzeugt mit ihrem minimalistischen Design. Es fügt sich perfekt in jede Badezimmergestaltung ein. Gleichzeitig setzt BetteLiv besondere Akzente: Die feine Außenwölbung ihrer Seitenwand sorgt für eine organische Anmutung. Diese Eleganz wird durch Spannung unseres Materials in der Herstellung möglich. Unser glasierter Titan-Stahl ist robust, alltagstauglich, hygienisch, pflegeleicht und erlaubt zugleich filigrane Leichtigkeit in der Form.

The washbasin BetteLiv impresses with its minimalist design. It blends perfectly into any bathroom design. At the same time, BetteLiv sets special accents: The fine outer curvature of its side wall creates an organic appearance. This elegance is made possible by the tension of our material during production. Our glazed titanium steel is robust, suitable for everyday use, hygienic, easy to clean, and allows delicate lightness in form.





Waschtische

BetteLiv

Design: Tesseraux+Partner





BetteCurve

Die Waschtischschale BetteCurve spielt mit den Möglichkeiten der Formgebung von Stahl-Email und nutzt die Vorzüge des Materials für ihr exklusives Design. Das Ergebnis ist ein großzügig geschwungener Innenkörper, dessen filigraner Rand mit einer markanten Rundung nach innen abschließt. BetteCurve ist eine Schale, die jeden Waschplatz stilvoll und selbstbewusst inszeniert. Die klare Linienführung beweist Charakter, der Auftritt bleibt gleichzeitig dezent und souverän.

The washbasin BetteCurve plays with the possibilities of shaping steel enamel and utilizes the advantages of the material for its exclusive design. The result is a generously curved inner body, whose delicate edge finishes with a striking inward rounding. BetteCurve is a basin that stylishly and confidently stages every wash area. The clear lines demonstrate character, while the appearance remains both discreet and authoritative.





Waschtische

BetteCurve

Design: Tesseraux+Partner





Systeme

Systeme Systems

Damit alles wirklich gut für dich passt: Wir entwickeln wegweisende Systemlösungen für den dauerhaft perfekten Einbau. Und dein bestes Erlebnis im Badezimmer.

So that everything fits really well for you: We develop pioneering system solutions for permanently perfect installation. And your best experience in the bathroom.



Optimale Standsicherheit
Höchste Rutschhemmung
gem. Bewertungsgruppe C
Einfache Reinigung
Brillante Optik
30 Jahre Garantie
Für weiße Oberflächen
Für Bade- & Duschwanne
Optimum stand safety
Highest slip resistance acc. to group C
Easy to clean
Brilliant surface
30 year warranty
for glossy white
for baths & shower trays



BetteAntirutsch Sense

BetteAnti-Slip Sense

Wir haben das neue BetteAntirutsch Sense entwickelt, weil du es wert bist. Diese rutschhemmende Oberfläche bietet mehr Sicherheit im Badezimmer – egal ob du in der Dusche stehst oder in der Badewanne liegst und auch beim Ein- und Aussteigen. BetteAntirutsch Sense erfüllt die höchsten Anforderungen der Bewertungsgruppe C nach DIN 16165 – bestätigt von TÜV Rheinland.

BetteAntirutsch Sense kannst du mit allen unseren Dusch- und Badewannen in der Farbe Weiß kombinieren. Denn wir finden, du hast es verdient, deine Zeit im Bad unbeschwert zu genießen.

We have developed the new BetteAnti-Slip Sense because you are worth it. This anti-slip surface offers more safety in the bathroom – whether you're standing in the shower or lying in the bath, and also when getting in and out of the bath. BetteAnti-Slip Sense meets the highest requirements of evaluation group C according to DIN 16165 – confirmed by TÜV Rheinland.

You can combine BetteAnti-Slip Sense with all our shower trays and baths in the colour white. Because we believe you deserve to enjoy your time in the bathroom carefree.

Nahezu unsichtbar
Dauerhaft eingebrannt
Angenehme Haptik
Hohe Rutschhemmung
gem. Bewertungsgruppe B
30 Jahre Garantie
32 Farben
Für Duschwannen
almost invisible
permanently fired
high slip resistance acc. to group B
30 years warranty
32 colours
for shower trays



BetteAntirutsch Pro

BetteAnti-Slip Pro

Die Oberfläche BetteAntirutsch Pro sorgt für zusätzliche Sicherheit und normgerechte Rutschhemmung. Individuelle Bedürfnisse und bauliche Vorgaben lassen sich so ganz einfach verwirklichen. Die optischen und funktionalen Qualitäten der BetteGlasur® bleiben dabei komplett erhalten. Die Rutschhemmung entspricht der Bewertungsgruppe B für nassbelastete Barfußbereiche gemäß DIN 51097 und der Bewertungsklasse R10 für rutschhemmende Eigenschaften in Arbeitsräumen und Arbeitsbereichen mit erhöhter Rutschgefahr gemäß DIN 51130.

The BetteAnti-Slip Pro surface provides additional safety and standard-compliant slip resistance. Individual requirements and structural specifications can thus be easily realised. The visual and functional qualities of BetteGlaze® are completely retained. The slip resistance corresponds to assessment group B for wet barefoot areas according to DIN 51097 and the evaluation class R10 for slip-resistant properties in workrooms and rooms and work areas with increased risk of slipping according to DIN 51130.

Silikonfreier Wandschluss

Hygienisch

Pflegeleicht

Dauerhaft dicht

Wartungsfrei

Silicone-free wall connection

Hygienic

Easy to clean

Permanently sealed

Maintenance-free



BetteZarge BetteUpstand



Unser Wandanschluss BetteZarge ist die intelligente Alternative zu anfälligen Wartungsfugen. Badewannen, Duschwannen und Duschflächen erhalten eine Aufkantung aus glasiertem Titan-Stahl, die beim Einbau einfach überfließt und mit der Wand verbunden wird. Das Ergebnis ist eine optisch und hygienisch perfekte Verbindung von Wand und Wanne – ganz ohne Silikon.

Our BetteUpstand wall connection is the intelligent alternative to vulnerable maintenance joints. Baths, shower trays and shower surfaces have an upstand made of glazed titanium steel, which is simply tiled over and connected to the wall. The result is a visually and hygienically perfect connection between wall and bath – without any silicone.

Wellness und Spa
Luxus und Entspannung
3 unterschiedliche Systeme
Individueller Komfort
Kombinierbar mit vielen Badewannen
Wellness and Spa
Luxury and relaxation
3 different systems
Individual comfort
Combinable with many baths



Whirlsysteme Whirlsystems

Unsere Whirlsysteme bringen Wasser in Bewegung. Und machen aus deiner Badewanne einen Ort, der dir echte Erfahrung schenkt. Erlebe Ruhe, Kraft, Entspannung, Gelassenheit, Strudel und Strömung – erlebe den Moment, wenn Mensch und Natur zusammenkommen. Er gehört dir.

Our whirlpool systems get water moving. And turn your bath into a place that gives you a real experience. Experience tranquillity, power and relaxation, serenity, whirlpools and currents – experience the moment, when people and nature come together. It belongs to you.



BetteMono BetteMono

Mit BetteMono erhältst du erstmalig eine Ab- und Überlaufgarnitur aus demselben hochwertigen Material wie deine Bette Badewanne: aus glasiertem Titan-Stahl. BetteMono ist in vielen unserer Farben lieferbar. Damit schafft BetteMono ein harmonisches, monochromes Erscheinungsbild in deinem Badezimmer. Den Ablauf von BetteMono öffnest und schließt du per Klickventil. Der Überlauf nimmt sich durch die gleiche Materialität und Farbe dezent zurück.

With BetteMono you get a waste and overflow set for the first time made of the same high-quality material as your Bette bath: glazed titanium-steel. BetteMono is available in many of our colours. BetteMono thus creates a harmonious, monochrome look in your bathroom. You can open and close the BetteMono waste and close with a click valve. The overflow is discreetly through the same materiality and colour.













BETTE TTE

rofin

BETTE



max. 150 kg

VICOMAT

ETTE

ETTE

Bette GmbH & Co. KG
Industriestraße 1 | 42699 Solingen | Telefon +49 2123 8114 | Fax +49 2123 81122

Für dein bestes Bad. For your best bathroom.

Konzept, Gestaltung, Text:
Concept, design, text:
Stan Hema, Berlin

Fotografie:
Photography:
Christoph Sagel, Berlin
Studio Casa, Münster
Emotions4Life, Hiddenhausen
Daniel Sumesgutner, Hamburg

Renderings:
Renderings:
Stan Hema, Berlin
maxzoom, Rietberg

Bildbearbeitung:
Image processing:
max-color, Berlin
bloomrealities, Hamburg
Prey Imaging, Berlin

Gesamtherstellung:
Overall production:
Kirchner Print.Media, Kirchlegern

ID-Nr. Z0020272

Copyright:
Copyright:
Alle Bild- und Markenrechte vorbehalten.
Program- und technische Änderungen sowie Irrtum vorbehalten. Aus drucktechnischen Gründen können sich bei einzelnen Abbildungen Farbabweichungen ergeben.
All Image and trademark rights reserved. Program and technical changes and errors excepted. The colours of individual illustrations may vary, due to the printing process.

Bette Farbwelt Bette colour world

Die Darstellung der Farben dient lediglich als Anhaltspunkt und kann durch die Druck- oder die Bildschirmdarstellung von den realen Farben abweichen.
The representation of the colours serves only as a guide and may deviate from the real colours due to the print or screen display.

Key Colours



Die Key Colours können mit allen emailierten Produkten (außer BetteFlat) kombiniert werden.
The Key Colours can be combined with all enamelled products (except BetteFlat).

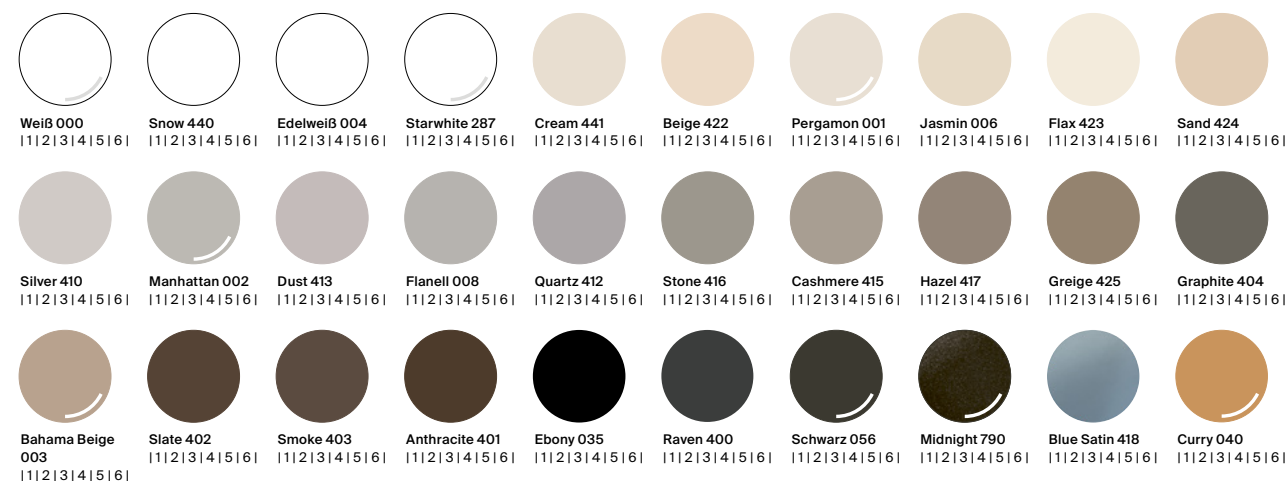

Bespoke Colours



Ausgewählte Badewannen-Modelle können mit einer farbigen Schürze ausgestattet werden.
Selected bath models can be finished with a coloured apron.

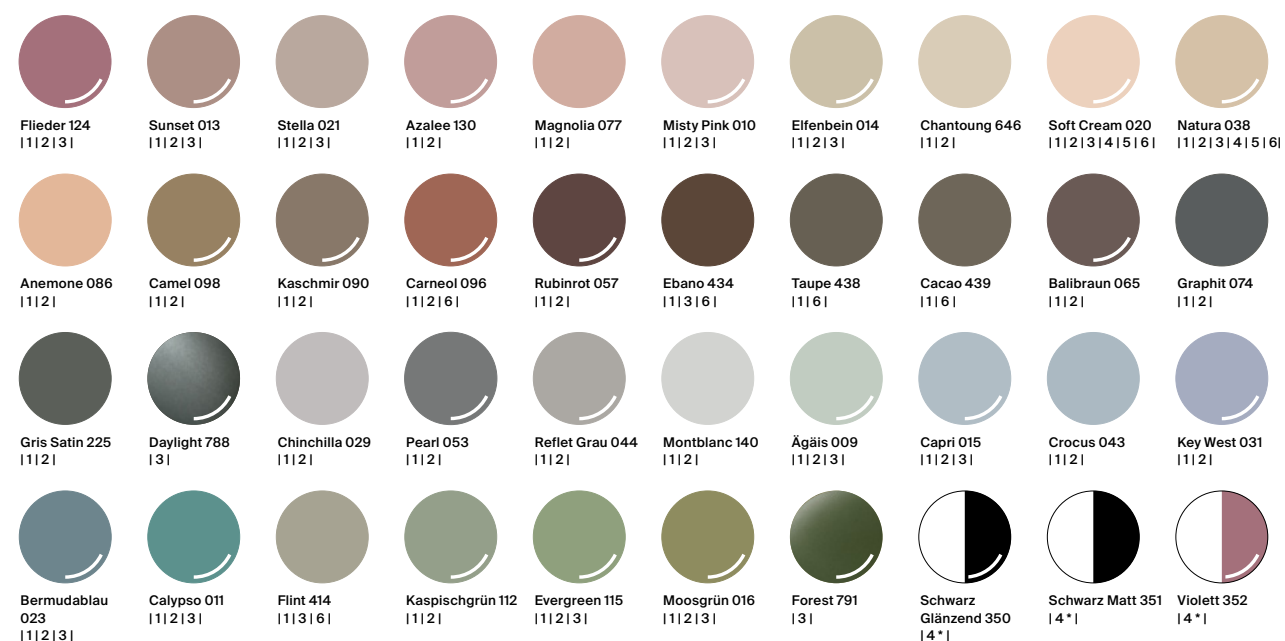

* Nur für Oval-Badewannen.
Only for oval baths.

BetteOval Couture



Elephant 852 Carbon 853 Ivory 850

BetteLux Shape Gestellfarben & Holzoberflächen

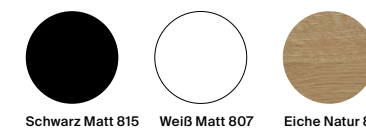

Schwarz Matt 815 Weiß Matt 807 Eiche Natur 814

Funktionsstoff für Outdoormöbel von JAB Anstoetz, haptisch wie ein typischer Sofastoff, wasser-, schimmel- und klimaresistent.
Function fabric for outdoor furniture by JAB Anstoetz, haptic as a typical sofa fabric, water-, mould- and climate resistant.

Holz ist ein natürliches Material. Abweichungen in der Maserung unterstreichen den natürlichen Charakter der Oberfläche. UV-Strahlungen ändern die Farbgebung.
Frame colours & Real wood veneer. Real wood veneer is a natural material. Differing grain underlines the natural character of the surface. UV radiation changes colouring.

Legende Produktkategorien für Farbauswahl* Product category legend for colour selection*

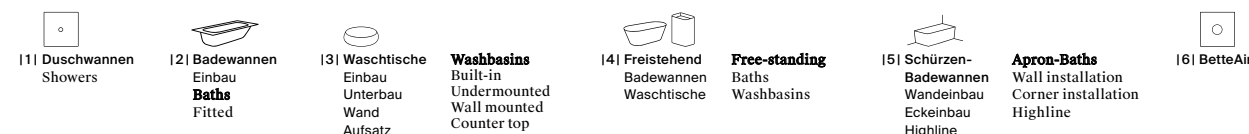

* Bei Kombination mit Extras wie Zarge, Antirutsch Pro oder Antirutsch Sense, können einige Farben ausgeschlossen sein. Bitte nutzen Sie hierfür unseren Produktkonfigurator unter www.my-bette.com.
When combined with extras such as Upstand, Anti-Slip Pro or Anti-Slip Sense, some colours may be excluded. Please use our product configurator at www.my-bette.com for this purpose.



Bette GmbH & Co. KG
Heinrich-Bette-Straße 1
33129 Delbrück
Deutschland
T +49 5250 511-0
F +49 5250 511-130
info@bette.de
my-bette.com



Service-Shop für Pflegemittel und Ersatzteile
Service-Shop for care products and spare parts

Z0020272 08/2024